

**BIBUS**



**HYDRAULIK  
PNEUMATIK  
MECHATRONIK  
UMWELTECHNIK  
RAPID MANUFACTURING & 3D-DRUCK**

[www.bibus.at](http://www.bibus.at)

## supporting your success

Hydraulik & Filtertechnik	Seite 6
Vakuumtechnik	Seite 12
Pneumatik-Komponenten & -Baugruppen	Seite 13
Life Science	Seite 15
Antriebstechnik	Seite 16
Powertrain_Complete	Seite 21
Sensorik	Seite 22
Gasfedern & Dämpfungstechnik	Seite 24
Umwelt-, Belüftungs- & Pumpentechnik	Seite 26
Lösungen für die Additive Fertigung & 3D-Druck	Seite 27

Follow us



**BIBUS Austria**

# Der Partner für die österreichische Industrie



**„Nur die Zufriedenheit unserer Kunden sichert unseren nachhaltigen Erfolg.“**

Bernd C. Tröster  
Geschäftsführender  
Gesellschafter

Seit mehr als 30 Jahren begleitet BIBUS Austria die heimische Industrie als zuverlässiger Partner für hydraulische, pneumatische und mechatronische Komponenten. 2004 wurde unser Angebot mit Lösungen im 3D-Druck und Rapid Manufacturing vergrößert. Mit der Unternehmenserweiterung am Standort Leonding haben wir 2024 unser Sortiment im Bereich der Antriebstechnik maßgeblich ausgebaut.

Unsere Stärke liegt nicht nur in einem umfassenden Produktportfolio führender internationaler Marken, sondern auch in der engen Zusammenarbeit mit unseren Kunden. Durch kompetente Beratung und technische Expertise unterstützen wir Unternehmen dabei, ihre Lieferantensstruktur zu optimieren und effiziente Lösungen umzusetzen.

**Starke Partnerschaften**

Unser Erfolg basiert auf stabilen Beziehungen – sowohl zu Kunden als auch Lie-

feranten. Gemeinsam mit renommierten Herstellern entwickeln wir maßgeschneiderte Komponenten und Lösungen, die den spezifischen Anforderungen der österreichischen Industrie gerecht werden. Häufig benötigte Produkte halten wir auf Lager. Sollte ein spezielles Teil einmal nicht verfügbar sein, greifen wir auf unser Netzwerk innerhalb der BIBUS-Gruppe in Europa und Asien zurück.

**Internationale Synergien nutzen**

Dieses internationale Netzwerk ermöglicht es uns, Synergien über Landes- und Unternehmensgrenzen hinweg zu nutzen. Unsere Kunden profitieren von dieser Zusammenarbeit, Zugang zu einem breiten Spektrum an Produkten und Know-how – von multinationalen Konzernen bis hin zu kleinen Familienbetrieben.

Mit unserer Mission „Supporting your success“ sorgen wir dafür, dass unsere Kunden immer bestens aufgestellt sind, um am Markt erfolgreich zu sein. ▶





**Qualität und Kompetenz in jedem Detail**

## Supporting your success

Unsere Leistungen reichen weit über die Lieferung hochwertiger Komponenten hinaus. Mit unserem breiten Produktportfolio und unserem technischen Know-how entwickeln wir Gesamtlösungen – individuell abgestimmt auf Ihre Bedürfnisse.

### **Unsere Mitarbeiter:innen: Schlüssel zum Erfolg**

Mit Engineering, Service und Logistik unterstützen wir unsere Kunden, noch leistungsfähiger und erfolgreicher zu werden. Ganz getreu unserem Versprechen "Supporting your success".

Unsere engagierten Mitarbeiterinnen und Mitarbeiter vereinen Fachwissen, Leidenschaft und Branchenkenntnis, um innovative und praxisorientierte Lösungen zu schaffen. Sie sorgen dafür, dass unsere Kunden nicht nur hochwertige Produkte, sondern auch die beste Beratung und Betreuung erhalten.

### **Gelebte Qualität**

Qualität ist für uns nicht nur ein Versprechen, sondern gelebte Praxis. Von der Lieferantenauswahl über die Produktentwicklung bis hin zum Kundenservice – höchste Standards sind unser Anspruch. Unsere langjährigen Partnerschaften mit namhaften Herstellern und unsere kontinuierliche Weiterentwicklung garantieren, dass unsere Kunden immer von den neuesten Technologien und Lösungen profitieren.

### **Unsere Mission: Ihr Erfolg**

Bei BIBUS Austria sind wir überzeugt: Nur wer Qualität, Innovation und Kompetenz vereint, kann langfristig erfolgreich sein. Daher setzen wir alles daran, unseren Kunden als verlässlicher Partner zur Seite zu stehen – mit persönlichem Engagement und einem klaren Fokus auf Ihren Erfolg.



Firmensitz St. Andrä-Wördern



Niederlassung Leonding



**Engineering**

Innovative Lösungen entstehen, wenn Erfahrung auf neueste Technologien trifft. Wir liefern Ideen, Planungen, Kalkulationen und Tests, um maßgeschneiderte und effiziente Systeme und Baugruppen zu entwickeln.



**Service**

Von der Beratung über ein breites Ersatzteilsortiment bis zum Reparaturservice stehen wir Ihnen als verlässlicher Partner zur Seite – schnell, kompetent und über den gesamten Produktlebenszyklus hinweg.



**Logistik**

Dank unserem breiten Lagersortiment und der flexiblen Auftragsabwicklung sorgen wir dafür, dass Ihre gewünschten Komponenten und Baugruppen termingerecht und zuverlässig bei Ihnen eintreffen.



**Regional verwurzelt – international vernetzt**

Wir kombinieren lokale Kompetenz und ein starkes globales Netzwerk und bieten umfassende persönliche Beratung sowie Prozessbegleitung durch spezialisierte Expert:innen in ganz Österreich.



## Hydraulik- Komponenten

### Axialkolbenpumpen Mittel- und Hochdruckpumpen

Daikin Axialkolbenpumpen in Einzel-, Doppel- oder Kombi- ausführung - im offenen Kreislauf, mit kompletter Reglerpalette. KPM Kawasaki Axialkolbenpumpen mit hohen Systemdrücken, speziell für offene oder geschlossene Kreisläufe im Mobilbereich.

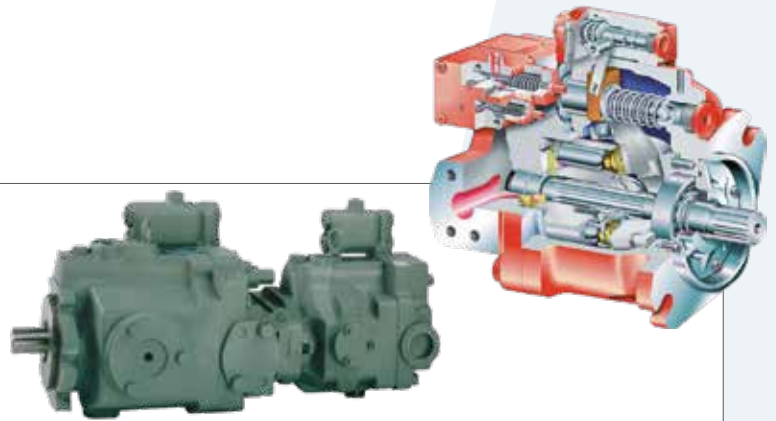

### Hydromotore

Axial- oder Radialkolbenmotore mit konstantem und variablem Schluckvolumen, Orbitmotore.



### Zahnradpumpen

Das Pumpen-Baukastensystem umfasst verschiedene Innen- und Außenzahnradpumpen sowie Motoren, bis zu Tandem- und Mehrfachpumpen.



### Kühler

ASA Hydraulikkühler und Plattenwärmetauscher verfügen über ein weltweit einzigartiges, cleveres Montage- und Anschlussystem.



### Speicher

Hydraulische Blasen-, Membran- und Kolbenspeicher von Integral / Freudenberg auf Wunsch mit der entsprechenden Stickstofffüllung.



### Hydraulikventile & Hydraulikblöcke, Load-Sensing-Ventile

Cartridge- und CETOP-Ventile nach allen gängigen Standards und Baugrößen. Vielfältige hydraulische Mobillösungen, Sondersteuerblöcke mit Ventilen nach Kundenspezifikation inkl. Prüfung.





**Armaturen**  
Kugelhähne und Ventile von MHA Zentgraf stehen in verschiedenen Metallen und Sonderwerkstoffen zur Verfügung. Nenndrücke bis 1.000 bar.



**Öl-Service-Ventile & Entlüftungsventile**  
Zahlreiche Ausführungen für unterschiedliche Medien machen die Skarke-Ventile vielfältig einsetzbar: Egal, ob stationär oder mobil.

**Hochdruck – Rohrtechnik**  
Anschweißverschraubungen, Quadrat-, Winkel- und SAE Flansche, Schläuche, Rohre, Rohrdrehgelenke und Drehdurchführungen von AVIT.



**Schellen, Tester und weiteres Zubehör**  
STAUFF, der Erfinder der Rohrschelle – und das begleitende Programm: Messanschlüsse, Druckmessgeräte. Vom Öleinfüllstutzen bis zu kompletten Filtrationsanlagen!



**Hydraulische Schwenkmotore**  
Eckart entwickelt und produziert spezielle hydraulische Rotationsantriebe und Hub-Schwenkeinheiten, Ausführung auch auf Kundenwunsch. Extrem hohe Momente bei genau definiertem Schwenkwinkel.





**Hydraulische Schwenkmotore im Einsatz**

Schwenkmotore im harten Untertageinsatz auf Bohrlafetten – zum Positionieren der Bohrwerkzeuge

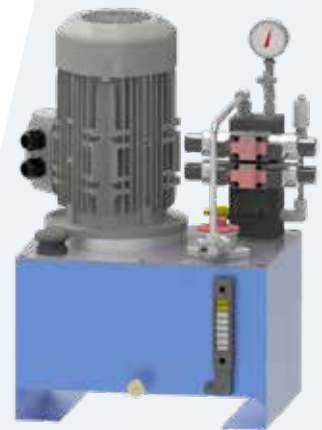
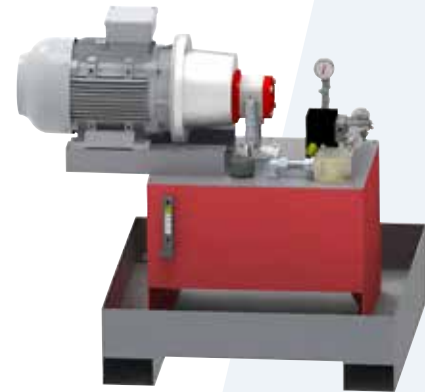
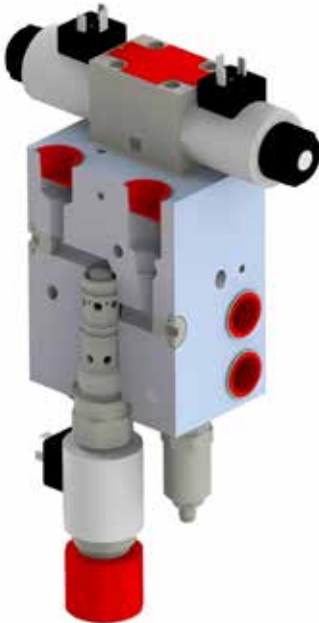

## Systembau & Hydraulikaggregate



**Zu den Stärken von BIBUS Austria zählt das Erarbeiten individueller Lösungen „nach Maß“ und deren Umsetzung mit hochqualitativen Komponenten.**

Die Ausführungen von stationären Aggregaten und mobilen Baugruppen reichen von einfachen Systemen mit Zahnradpumpen bis zu komplexen Aggregaten mit Verstellpumpen mit kompletter elektrischer Installation.

- Eigene 3D-Konstruktion
- Eigene Fertigung
- Komplette Prüfung
- Dokumentation auf höchstem Niveau





**Hydraulikzylinder**

Wir entwickeln und fertigen leistungsstarke und zuverlässige Hydraulikzylinder exakt nach Ihren Vorgaben und Anforderungen. Unsere Produkte überzeugen durch Zuverlässigkeit, Leistungsstärke und ein erstklassiges Preis-Leistungs-Verhältnis. Höchste Qualität wird durch vollautomatische Prüfstände gesichert.

Durchmesser: max. ca. 1.400 mm  
Länge max. 10.000 mm



**Mikrohydraulik**

Mit den neuen, aus Gasfedern abgeleiteten Mikro-Hydraulikzylindern lassen sich hohe Kräfte in besonders kompakter Bauweise realisieren. Der Hub wird individuell angepasst.



**Druckverstärker in hydraulischen Anlagen**

Diese helfen bei der Optimierung von Kosten, Platz und Gewicht. Es gibt eine Vielzahl von Anwendungen in unterschiedlichsten Maschinen und Anlagen, wie z. B. Pressen, Abbruch- und Rettungswerkzeuge – bis 5.000 bar.



**Hydrostatische Antriebe: Modul Drive & Compact Drive**

Die stufenlosen hydrostatischen Fahrtriebe sind eine Eigenentwicklung von SAUER BIBUS. Die 45° Großwinkeltechnologie ist nach wie vor am Markt einzigartig, diese überzeugt mit unübertroffenem Wirkungsgrad und Zugkraft über den gesamten Verstellbereich.

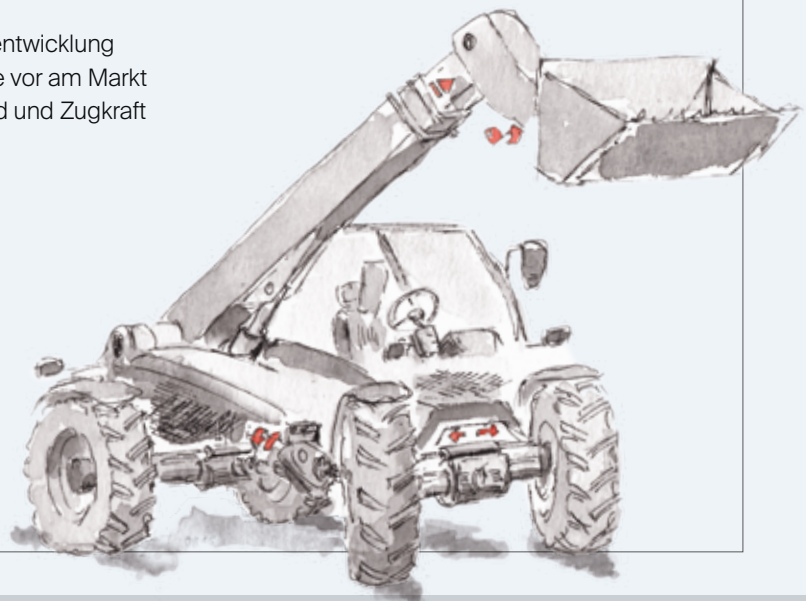

## Elektrifizierung



### Kühler, Elektrische Konverter & Maschinen, Batteriesysteme

Hybridisierte elektrische Antriebe ersetzen zunehmend hydraulische Lösungen in mobilen Anwendungen. Neben gesetzlichen Anforderungen überzeugen technische und wirtschaftliche Vorteile. BIBUS kombiniert umfassendes Know-how in Hydraulik und Mobilautomation mit Expertise in Elektromotoren, Invertern, Batterien, Verkabelung und EMV – für umfassende Unterstützung bei Elektrifizierungsprojekten.

## Schmiertechnik

### Fett- & Ölschmierung

Umfangreiches Sortiment an serienmäßigen Verteilern/Zuführeinrichtungen, Elektropumpen, Regelungssystemen bis hin zu anwenderspezifischem Schmiersystem.

Automatisierte Fettschmiersysteme mit Zweileitungs- und Progressivverteiler, ideal für kleine Maschinen bis Anlagen in der Schwerindustrie. Öl-Verlustschmierung mit präziser Dosierung, unabhängig von Viskosität, Temperatur oder Druck.



### Minimalmengen-Schmierung

Neueste Entwicklungen sind besonders sparsam mit Schmiermittel, Luft / Öl-Schmierung bis zur Anwendung in der Trockenbearbeitung.



### Schmierverteiler

Zweileitungs- und Progressivverteiler mit Überwachung der Schmierung mittels Zyklussensor oder elektronischem Controller.

# Filtertechnik

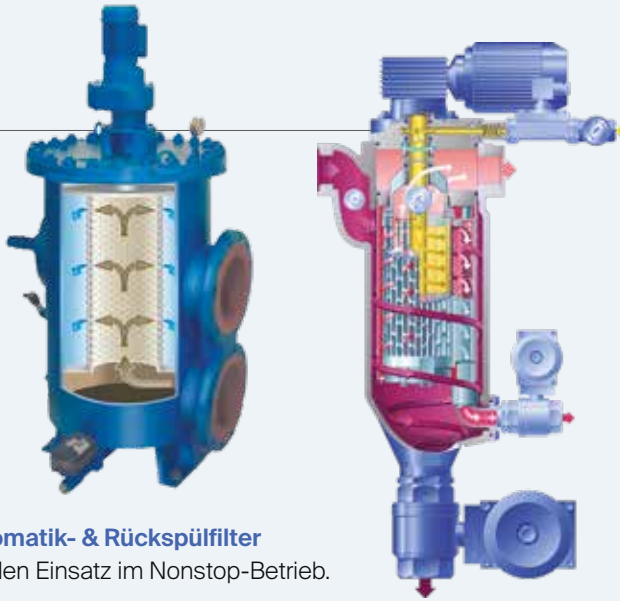

**Automatik- & Rückspülfilter**  
Für den Einsatz im Nonstop-Betrieb.



**Fahrzeugfilter**  
Für den Einsatz bei Ölschmierung, Ansaugluft, Kraftstoff, Kühlmittel sowie Innenraumluft.

**Rücklauf- & Druckfilter**  
Voll- oder Teilstromfiltration für Hydraulikanlagen im Nieder- oder Hochdruckbereich.



**Prozessfilter**  
Kerzenfilter, Filterschläuche und -säcke für den Einsatz in Lebensmittel- und Petrochemie.



**DUPLEX – Filter, Sonderlösungen und Ersatzelemente**  
Doppelschaltfilter mit Umschaltfunktion, Sonderlösungen und Ersatzelemente für alle gängigen Anwendungen.



## Vakuumtechnik



### Saugnapfe

Saugnapfe als Roboter „End Of Arm Tooling“ – in zahlreichen Ausführungen, für glatte und poröse Materialien, unterschiedliche Werkstücke. Ermöglichen hohe Taktzahlen.



### Vakuumpumpen

PIAB Vakuumpumpen arbeiten mit Druckluft. Sie sind kleiner, effizienter, zuverlässiger und gewährleisten größte Betriebssicherheit – mit Garantie!



### Flächengreifer

Vom Baumstamm zum Möbelstück – Kenos® Flächengreifer halten unter anderem Holzprodukte sicher fest. Sicheres Greifen durch Formschaumstoff, Heavy-Duty-Ausführung für schwere Lasten und raue Umgebungen / Energieeffizienz / besondere Sorgfalt für Möbelstücke / modularer Aufbau für mehr Flexibilität / alternative Strömungsregelung / einfache Wartung.

### Fördertechnik

Die Förderanlagen nutzen die effiziente PIAB-Injektor-Technik, um sensibles Schüttgut schonend in Produktionsprozessen zu saugen. Eigenes Versuchslabor für Tests!



# Pneumatische Standardkomponenten

## Luftaufbereitung

AirTac bietet Ihnen zuverlässige Luftaufbereitung zu einem unschlagbaren Preis-Leistungs-Verhältnis. Unsere Systeme sind einfach zu installieren, unkompliziert zu warten und sorgen dafür, dass Ihre Maschinen optimal laufen.



## Ventiltechnik

Unsere pneumatischen Ventile bieten maximale Effizienz bei minimalen Kosten. Mit einfacher Installation, robuster Bauweise und zuverlässiger Funktion sind sie die ideale Lösung für Ihre Anwendungen. Egal, ob Steuern, Regeln oder Schalten – AirTac liefert präzise Technik, die funktioniert.



## Pneumatikzylinder

Unsere Pneumatikzylinder überzeugen durch einfache Technik und zuverlässige Leistung. Sie sind robust, langlebig und optimal für den täglichen Einsatz in verschiedensten Anwendungen. Dank hoher Präzision und einfacher Montage sparen Sie Zeit und Kosten.



## Pneumatik-Komponenten für die Automatisierung

### High-End-Ventiltechnik

Modernste Ventiltechnologien ermöglichen präzises und zuverlässiges Ansteuern für diverse Anforderungen, von Mikro- bis zu Hochleistungsanwendungen. Ob manuell, mechanisch, pneumatisch oder elektrisch – wir haben das passende Ventil für jede Anwendung. Unter anderem Handhebelventile, Prozessventile, Miniaturventile, Ventilinseln, Proportionalventile, Rückschlagventile u. v. m.



### Ventile für den Halbleitertechnikbereich

CKD steht seit über 40 Jahren für höchste Qualität und Innovation in der Halbleiterindustrie. Als Pionier im Bereich Nass-, Gas- und Vakuumanwendungen bieten wir Lösungen, die durch Partikelreduktion, Sicherheit und Zuverlässigkeit überzeugen.



### ABSODEX Direktantrieb

Umweltfreundlicher Direktantrieb mit Absolutwertgeber. Freie Indexierung und kontinuierliche Drehung ohne Getriebe oder anderen Mechanismen. Drehmomente von 6 bis 1.000 Nm für vielfältige Anwendungen in Handling, Montage und Pick-and-Place. Steuerung über IFO, Profibus DP, CC-Link oder DeviceNet. CE, UL und Sicherheitsfunktionen serienmäßig.

### Systemlösungen für die Luftaufbereitung

Integrierte Luftaufbereitungssysteme, Reinraumtechnik oder Wartungseinheiten, die Luftaufbereitung und Ventilinsel vereinen. Zahlreiche Kombinationsmöglichkeiten aufgrund abgestimmter Komponenten und modularem Aufbau.

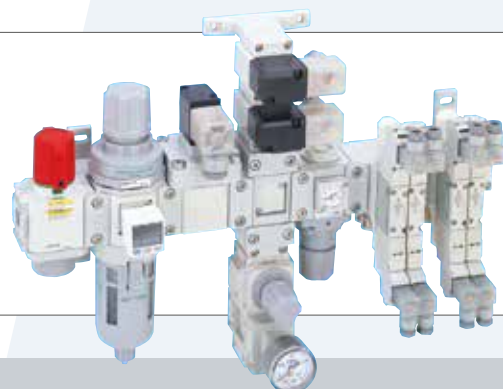



# Baugruppen Pneumatik & Fluidtechnik

**Wir bei BIBUS Austria vereinen Komponenten zu einer praktischen Liefereinheit, die perfekt auf Ihre Anforderungen abgestimmt ist – von teilmontierten Baugruppen bis hin zu Komplettlösungen.**

Unsere pneumatischen Module werden nach Ihren Vorgaben entwickelt, umfassend getestet und mit funktionaler Garantie geliefert. Damit reduzieren wir Schnittstellen und bringen Ihre Idee schneller zur Umsetzung.

Von der ersten Skizze bis zum fertigen Prototypen stehen wir Ihnen beratend zur Seite. In speziellen Prüfbereichen führen wir Funktionstests durch und garantieren höchste Qualität.

## Unsere Kompetenzen:

- Pneumatik-Steuerungen
- Automatisierungssysteme
- Handhabungstechnik
- Sonderzylinder & -ventile
- Gerätebau & Anbauteile
- Individuelle Konfektionierungen
- Dokumentation auf höchstem Niveau

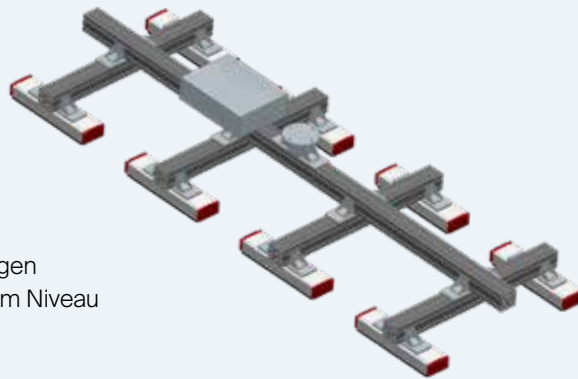

# Fluidtechnik für Life Science

## Leistungsstarke und maßgeschneiderte Fluidsteuerungssysteme für den Bereich Life Science.

Unsere speziell auf Ihre Anforderungen zugeschnittenen fluidtechnischen Lösungen verkürzen die Markteinführungszeit, reduzieren die Systemkomplexität und senken gleichzeitig Ihre Kosten. Dabei setzen wir auf eine umfangreiche Auswahl an hochwertigen Komponenten und kundenspezifischen Lösungen zur Steuerung flüssiger und gasförmiger Medien: Von kompletten Systemlösungen über medienumspülte oder mediengetrennte Ventile bis hin zu Proportionalventilen, Filtern, Sensorik und Verschraubungen.



## Antriebstechnik linear

### Linearaktuatoren & Elektrozyylinder

Aktuatoren für das präzise Bewegen und Positionieren von Lasten – von Servohubzylinder bis zur Hubsäule. Verschiedene Ausführungen für die Bereiche Industrie, Maschinenbau, in Fahrzeugen (mit hoher Schutzart) oder Fitness- und Innenbereich (geräuscharm).



### Elektrische Zylinder

Elektrische Zylinder und Aktuatoren mit integrierter Steuerung, für die druckluftlose, energiesparende Automatisierungstechnik.



### Antriebstechnik im Einsatz

Stromabnehmer, Türen, Hubplattformen und schwere Luken sind nur einige der möglichen Anwendungen von Elektrozylindern.



**Kugel- & Trapezgewindetriebe**  
 Durch die Bandbreite der Fertigungsarten und Dimensionierung der unterschiedlichen Gewindetriebe (gewirbelt, gerollt oder geschliffen) entsteht enorme Anwendungsvielfalt.



**Spindelhubgetriebe**  
 Exaktes Heben und Senken mit hochwertigen Spindelhubsystemen: Standard- und Hochleistungs-spindelhubgetriebe für anspruchsvolle Anwendungen oder Modelle für Schwerlasten bis zu 150 Tonnen. In verschiedenen Baugrößen erhältlich.

**Linearführungen**  
 Präzise lineare Bewegungen für verschiedenste Einsätze ermöglichen Profilschienen-, Laufrollen- und Teleskopschienenführungen bis hin zu kundenspezifischen Lösungen. Rasche Verfügbarkeit und einfache Anpassung.



**Linearachsen**  
 Verschiedene Baureihen mit Zahnriemen-, Zahnstangen- oder Kugelgewindetrieb sorgen für reibungslose Bewegungsabläufe. Unsere Lineareinheiten vereinen Leistung, Präzision, Langlebigkeit und Kosteneffizienz.





## Antriebstechnik rotierend

### Präzisionsgetriebe

Genauigkeit für höchste Ansprüche:  
Neugart Planetengetriebe, ATLANTA Servo-Schneckengetriebe und Fine Cyclo  
Getriebe von Sumitomo vereinen Effizienz, Flexibilität und Präzision.



### Getriebe & Motore

Baukastensysteme ermöglichen Serien- und Sonderanwendungen, auch in Kombination mit Elektro- und Hydroantrieben. Verschiedene Baugrößen und Ausführungen von synchronen, asynchronen und explosionsgeschützten Motoren, Servomotoren sowie Gleichstrommotoren.



### Antriebselektronik

Intelligente Lösungen für Ihre Applikationen:  
Frequenzumrichter, Motorstarter  
und Schaltschrankumrichter.



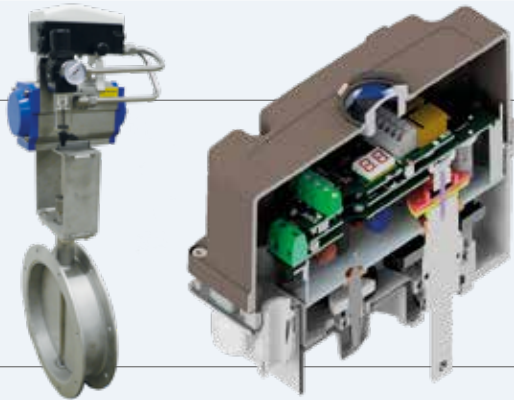

**Stell- und Regelmotore**

Für das Regeln und Steuern z. B. von Armaturen, exakt festgelegte Schwenkwinkel. Hitzebeständig, mit 100 % Einschaltdauer, elektrisch oder pneumatisch angetrieben. Auch auf Wunsch mit hoher Schutzart und nach ATEX-Standard.

**Kupplungen und Bremsen – ausgelöst durch Fliehkraft, elektromagnetisch oder pneumatisch**

Verschleißfeste, hochbelastbare Kupplungen für verschiedenste Anwendungen, Drehzahlen und Momente: Von der Fliehkraftbremse bei der Personenbeförderung bis zu großen Brecheranlagen.

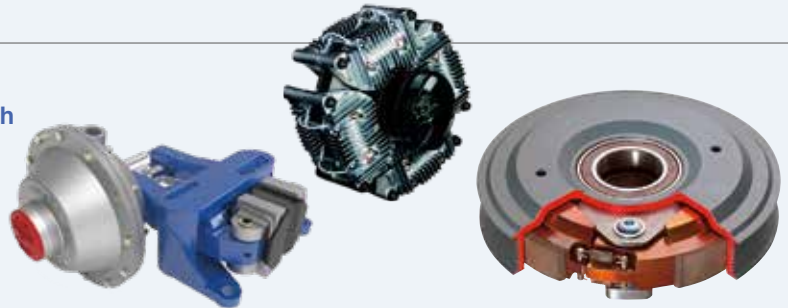

**Spielfreie elastische Kupplungen**

Kupplungen von kleinen Anwendungen in der Servo-Technologie bis hin zu hohen Momenten in der Schwerindustrie.

**Schaltbare Kupplungen & Sicherheitskupplungen**

Kupplungen für das Trennen und Wiederverbinden oder ein Überlastschutz der Wellen während des Betriebs. Ideal für automatisierte Prozesse.

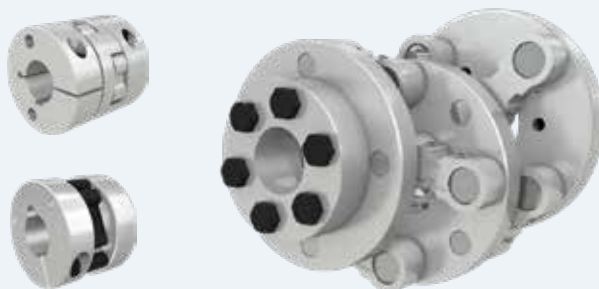

**Präzise Kupplungssysteme von Schmidt-Kupplung**

Die torsionssteifen Kupplungen zeichnen sich durch kompakte Bauweise und eine hohe technische Funktionalität aus. Ideal für unterschiedliche Anwendungen: u.a. hochdynamische Positionierungsaufgaben, Ausgleich großer Verlagerungen und extremer Versätze, präzise Antriebsaufgaben.

**Welle – Nabe – Verbindungen**

Einfache Befestigung, Zentrierbarkeit und leichte Montage – das zeichnet unsere Spannsätze aus. Ein wirtschaftlicher Ersatz für alle Schrumpfsitz-, Passfeder-, Keil- und Polygonverbindungen.



**Gelenkköpfe**

Qualitativ hochwertige gleit- und wälzgelagerte Gelenkköpfe und -lager für den Maschinenbau, die Verpackungs- und die Lebensmittelindustrie.

- Hochwertige Qualität
- Langjährige Erfahrung
- Partner führender Unternehmen
- Katalogprodukte & individuelle Lösungen



## Antriebstechnik



### Wickelwellen

Selbstzentrierende, mechanische und pneumatische Spannwellen für das Aufwickeln von industriell gefertigten Endlosmaterialien aus kontinuierlichen Prozessen. Verschiedene Spannleistentypen für praktisch alle Anwendungen.



### ez-wheel: Das elektrische Rad

Die Komplettlösung: Motor, Akkus und Steuerung in einem Rad integriert! Leicht in bestehende Konstruktionen zu integrieren, individuell programmierbar. Einsatz bei der Manipulation oder Beschleunigung / Verzögerung schwerer Lasten, Arbeitsschutz, Gesundheitsbereich.

### Antriebs Elemente (Standard & nach Zeichnung)

Zahnstangen, Stirnräder, Ritzelwellen, Schneckenradsätze, Kegelräder, Zahnriemen & -räder, Ketten & -räder, Trapezgewindespindeln & -muttern, Keilriemen & -scheiben, Dreh- & Frästeile und automatische Schmiersysteme für Zahnstangentriebe.

Individuelle Sonderausführungen für Ihre Anwendung.

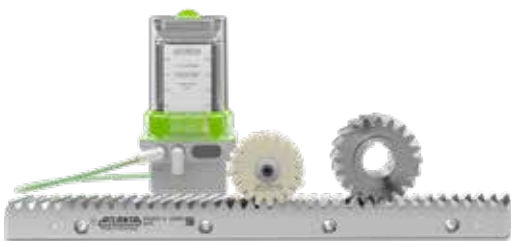
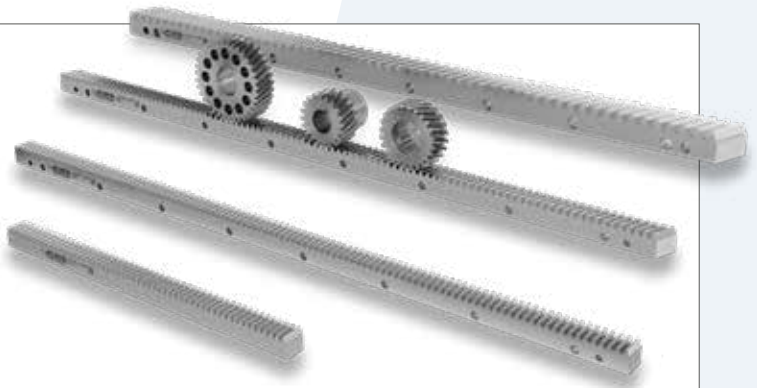





## Powertrain\_Complete

### Das perfekte Zusammenspiel aller Komponenten

Sie erhalten zuverlässig alles aus einer Hand – von der technischen Beratung und Auslegung über optimal abgestimmte Produkte bis hin zur Montage. Zudem übernehmen wir die Gesamtverantwortung für alle ausgelegten Antriebskomponenten und den kompletten Antriebsstrang.

## POWERTRAIN\_COMPLETE



## Sensorik



### Füllstandsensoren

Kontinuierliche Niveaumessung oder Schaltausgänge mit Radar-Technologie, Ultraschall und kapazitiven Sonden. Hochfrequenz-Füllstandgrenzschalter zum Erfassen verschiedener Schüttgüter, Flüssigkeiten sowie breiartiger und pastöser Stoffe. Leerrohrmeldung, mit Hochfrequenztechnologie für fluide Medien, Miniaturausführung mit Status-LED.



### Niveaumessung und Sauglanzen

Niveauschalter, optische Niveausonden, Sauglanzen, Niveauelektroden und Auswertegeräte: Hochqualitative Komponenten, ausfallsicher und exakt nach Kundenwunsch, in verschiedenen Ausführungen (Kunststoff / Metall).



### Tool Center Point (TCP)-Messtechnik für Roboter

TCP-Lasermesseinheit zur exakten Vermessung bzw. Kalibrierung von Roboter-Werkzeugen und Vorrichtungen. Präzise Korrektur von X, Y und Z-Achse, verschiedene Bauformen.



### Optische Sensoren, Vision Sensoren, induktive und kapazitive Sensoren

Ob winzig kleine optische Sensoren, die sogar ein Haar oder Klarglas erkennen können oder Kameras, die Halbleiterplatten vermessen oder Farblichkeit überprüfen: Ein umfangreiches Programm an Sensoren und Kameras (optisch, induktiv, kapazitiv oder Ultraschall).

### Wasserstoff-Drucktransmitter und -sensoren

Sensoren speziell für den Einsatz an Wasserstoff-Speichern und Leitungen entwickelt. Hohe Druckbereiche bis 5.000 bar, ATEX-Explosionsschutz, SoS-Drucksensor in Titan-Gehäuse.



### Sensorik im Einsatz

Viele Roboteranwendungen erfordern höchste Effizienz und Genauigkeit. Mit der TCP-Messeinheit und der speziellen Software von CAPTRON kann die Werkzeugspitze (Tool Center Point) regelmäßig überprüft und neu kalibriert werden.

# Maschinen- & Fahrzeugtechnik



## Mechanische Drucküberwachung

Druckschalter, millionenfach bewährt, in zahlreichen Ausführungen, auf Wunsch auch eingestellt und nach Bedarf konfektioniert. Von Öl über Luft und Wasser bis zu Chemikalien, mit integrierten Steckern für den Fahrzeugbau und auch in ATEX-Ausführung erhältlich.



## Elektronische Drucksensoren und Zubehör

Elektronische Drucksensoren und Druckschalter für die unterschiedlichsten Anwendungen – von einfacheren Einsätzen in Fahrzeugen (mit integriertem Stecker) bis zu hochsensiblen ATEX-Anwendungen im Bereich der Petrochemie oder Sensoren mit USB-Stecker und Auswertemöglichkeit. GD4200 - 1 kHz Tastfrequenz bis 5.000 bar Druck!



## Kapazitive SENSORtaster

- Schaltet bei Berührung, hoher Bedienkomfort, kein Druck notwendig
- Große Auswahl
- 100 % wasser- und öldicht (IP 69K)
- Schlagfest und Vandalensicher
- IO-Link fähig, Funktionen frei programmierbar
- Hygienic-Design
- Extrem lange Lebensdauer



## Zweihandsteuerung safeCAP

- Touch Sensor, hoher Bedienkomfort, kein Kraftaufwand erforderlich
- 100 % wasser- und öldicht (IP 69K)
- Schlagfest - robust
- TÜV-zertifiziert
- Kompatibel mit Siemens Sicherheitsrelais



## Füllstandsensoren

- Als Kompaktsonde mit eingebautem Verstärker oder mit externem Verstärker erhältlich.
- Modularer Aufbau
- Frei wählbare Stablänge und verschiedene Gewindegrößen
- Analog- und Schaltausgang
- IO-Link fähig, Funktionen frei programmierbar



## Gasfedern

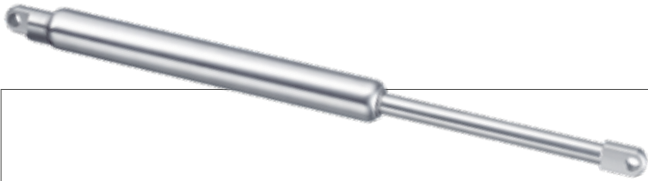

### Edelstahl-Gasdruckfedern

Besonders säure- und korrosionsbeständige Spezialausführung, ideal für den Einsatz in aggressiven Medien. Attraktives Design, optisch ansprechende technische Lösung. Gasfedern sind in V4A- und V2A-Edelstahl erhältlich.



### Gasdruck- und Gaszugfedern

Sehr breites Angebot an Gasfedern, besondere Stärke dabei ist die kundenspezifische Auslegung. Spezieller Kraftverlauf, angepasste Dämpfung, Länge nach Maß – für uns alles leicht umsetzbar! Standardausführungen auch ab Lager mit Füllventil kurzfristig lieferbar.

### Führungssäule mit integrierter Gasfeder

Dank des modularen Aufbaus sind die Führungssäulen sehr flexibel und vielseitig einsetzbar. Gefertigt in der Größe nach Kundenwunsch, mit der Gasfeder lt. exakter Spezifikation.

Ein maßgeschneidertes, optisch ansprechendes System, das Zeit und Geld spart!



### Blockierungen & Auslösevarianten

Vom einfachen Bowdenzug über die formschöne Hydraulikauslösung bis zur Blockierung mit „Kugelschreiber-Logik“: Für vielfältige Einsatzbereiche im stationären oder mobilen Einsatz für Fahrzeuge.



### Gummiprofile, Hardware & Zubehör für Fahrzeuge und Industrie

Das umfangreiche Sortiment enthält verschiedenste Gummiprofile zur Dämmung, Abdichtung oder zum Schutz, sowie Verschlüsse und Beschläge für Fahrzeuge und stationäre Anwendungen. Unterschiedliche Materialien mit angepasstem Korrosionsschutz. SINDBY, ein Unternehmen der BIBUS-Gruppe, ist Spezialist seit Jahrzehnten auf diesem Gebiet.

# Dämpfungs- & Verstellsysteme

## Stoßdämpfer und Bremsen

Industriestoßdämpfer werden eingesetzt, um bewegte Lasten gleichmäßig zu verzögern. Sie wandeln kinetische Energie in thermische Energie um. Dadurch können Prozessgeschwindigkeit und Produktionsgeschwindigkeit erhöht werden.



## Gasfedern mit dynamischer Nut

Eine neue Entwicklung: Die Dämpfung erfolgt über eine Nut im Zylinderrohr, nicht über eine Düse für Öl. Der Vorteil: Die Dämpfung funktioniert so in absolut jeder Einbaulage, auch horizontal.



## Reibungsfedern

Reibungsfedern für besonders harte Einsätze. Präzise Außen- und Innenringe, die gem. Kundenforderung zu Federsäulen aufgebaut werden. Zur Bewältigung hoher bewegter Massen in der Industrie.

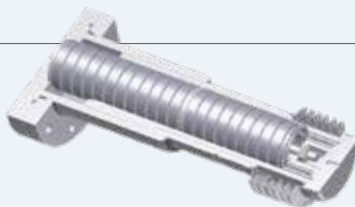

## Rotationsbremsen

Rotationsbremsen sind Maschinenelemente, die eine kontrollierte Verlangsamung von Dreh- oder Linearbewegungen ermöglichen. Sie schützen empfindliche Komponenten und erhöhen gleichzeitig die Qualität und den Wert der Produkte.

Die leicht integrierbaren Drehgeschwindigkeitsregler ermöglichen ein präzises Öffnen und Schließen von kleinen Deckeln, Fächern und Schubladen mit kontinuierlicher Rotation oder mit begrenzten Schwenkwinkeln. Sie verlangsamen Links-, Rechts- oder doppelseitige Rotationen. Diese kleinen Dämpfer eignen sich für fast jede Anwendung und sind auch in einstellbaren Varianten erhältlich.

Sie bieten Bremsmomente von 0.001 Nm bis 40 Nm bei Durchmessergrößen von 10 mm bis 150 mm.



## Dämpfungs- und Verstelltechnik im Einsatz

Große Bedeutung im Gesundheitsbereich haben Gasfedern etwa als Hebehilfe beim Kranken- und Verletztentransport im Rettungsflugzeug oder zur Stabilisierung der jeweiligen Behandlungsposition bei einer Physiotherapielelie.

## Umwelt-, Belüftungs- & Pumpentechnik



### Membrankompressoren für Druck und Vakuum

Diese Kompressoren arbeiten fast lautlos, jahrelang im Dauerbetrieb. Maximale Luftmenge bei minimalem Stromverbrauch und kompakten Abmessungen – für Kläranlagen, Wasserbecken, Gartenteiche, Duftsysteme o. Ä.

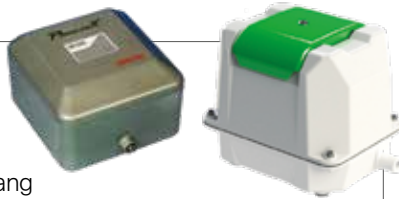

### (Druckluft-) Membranpumpen

Druckluftbetriebene Membranpumpen sind für korrosive, abrasive oder dickflüssige Medien in der Petro-Chemie oder produzierenden Industrie geeignet und auch mit ATEX- oder FDA-Zulassung erhältlich. Es sind zahlreiche verschiedene Materialkombinationen verfügbar.

### Drehschieber-Gebläse

Für Vakuum- und Druckluftanwendungen bei höheren Druckbereichen in industriellen Einsätzen (z. B. Handling-Systeme, Verpackungsmaschinen, Kunststoffverarbeitung, etc.).



### Seitenkanalverdichter

SKV für den Druck- und Vakuumbereich für unterschiedlichste Einsatzbereiche. Durch die zahlreichen Baugrößen können Volumenströme bis 2.100 m³/h und Differenzdrücke bis 1.000 mbar erreicht werden.



### Radialventilatoren

Ventilatoren, bei welchen die Luft axial eintritt und rechtwinklig zur Achse wieder austritt. Je nach Ausführung des Laufrades, können Volumenströme bis zu 240.000 m³/h und Gegendrücke bis 300 mbar erzielt werden.

Der steife Aufbau ermöglicht die Verwendung nicht nur zur Luft- bzw. Gasförderung in ATEX-Zonen, sondern auch zum Transport von enthaltenen Feststoffen (Kunststoffpellets, Holzspäne,...).



## Umwelttechnik im Einsatz

Industrielle Lufttrocknung im großen Stil – durch Seitenkanalverdichter in Lufttrocknern wird eine effiziente Dehydrierung gewährleistet.





# Lösungen für die Additive Fertigung & 3D-Druck

## Roboze

Das patentierte riemenlose System, Hochtemperatur-Extruder für Materialien wie PEEK und ULTEM™ AM9085F, sowie beständige Materiallösungen für extreme Anwendungen machen die Roboze 3D-Technologie einzigartig.



Große Teile bis zu 1.000 x 1.000 x 1.000 mm druckbar.

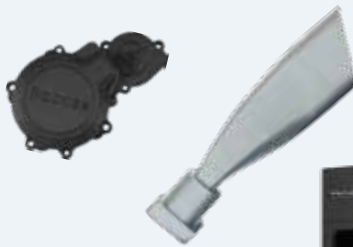

## Markforged

Die industriellen 3D-Drucker verarbeiten widerstandsfähige Verbundwerkstoffe, bei Bedarf mit integrierter Carbon-Endlofsfaser. Sie eignen sich sowohl für die Serienproduktion als auch für zertifizierte Bauteile in der Luftfahrtindustrie aus ULTEM™ AM9085F.

## UnionTech SLA/DLP

UnionTech ist ein innovativer Anbieter von Stereolithographie-Systemen. Dank der offenen Materialplattform können unsere Anlagen alle am freien Markt erhältlichen stereolithographierbaren Materialien verarbeiten.



## Weirather SLS – „Made in Austria“

Die in Österreich gefertigten Kunststoff-Lasersinteranlagen bieten höchste Bauteilqualität und Produktivität. Das Wechselrahmen-System ermöglicht externes Abkühlen des Pulverkuchens. Die patentierte Aufziehvorrichtung und das innovative Temperaturmanagement sorgen für reproduzierbare Ergebnisse. Die modular aufbaubare WES60 Auspackstation ermöglicht ein vollautomatisiertes Pulvermanagement.



## HBD

HBD ist Experte im Metall 3D-Druck und bietet durch seine vielschichtige und hochmoderne Anwendungs- und Engineering-Stärke multiplexe 3D-Drucklösungen und Einsatzmöglichkeiten. Zudem hat HBD eine eigene Drucker-Serie für die Dentaltechnik entwickelt.



## CoreTechnologie

Die 4D\_Additive Software von CoreTechnologie bietet innovative Texturen, flexibles Nesting und präzise CAD-Funktionen für modernes Additive Manufacturing.

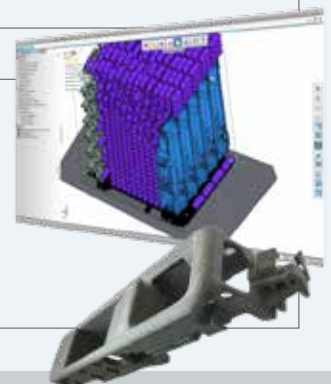



## BIBUS Austria GmbH

Firmensitz:  
Eduard-Klinger-Str. 12  
3423 St. Andrä-Wördern  
Austria

Tel.: +43 720 301 707 0

Niederlassung Leonding:  
Technologiering 13-17  
4060 Leonding  
Austria

Tel.: +43 720 301 707 100

info@bibus.at  
www.bibus.at

